

POSUVNÁ MĚŘITKA SPECIÁLNÍ

Posuvná měřítka pro měření vnitřních zápchů

Provedení: z nerez oceli, nonius i stupnice matově chromovány, nonius 0,05mm.

Přesnost: dvojnásobek úchylek dle bývalé DIN 862

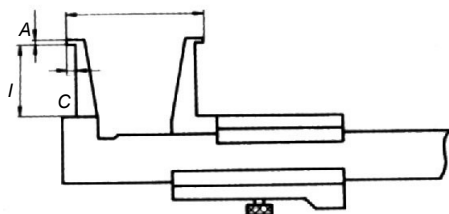

Měřicí rozsah (mm)	Délka měř. ramen I (mm)	Zalomení (mm)		Objednací číslo
		Délka C	Rozměr A	
10-160	25	3,0	0,9	0258 501
20-160	40	5,0	2,0	0258 502
26-200	60	7,0	3,0	0258 503

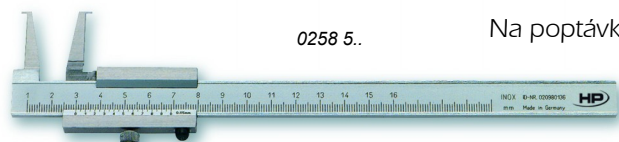

0258 5..

Na poptávku i jiné rozměry A, C, I

Digitální posuvné měřítko pro měření vnitřních zápchů

Provedení: z nerez oceli, odečítání 0,01mm, výstup dat RS232 + Digimatic + USB

Funkce: ON/OFF, RESET (nulování), LOCK (uzamknutí tlačítek), přepínání mm/inch, PRESET (přednastavení hodnoty)

Měřicí rozsah (mm)	Délka měř. ramen I (mm)	Zalomení (mm)		Objednací číslo
		Délka C	Rozměr A	
10-160	25	3,0	0,9	1352 516
20-160	40	5,0	2,0	1352 517
26-200	60	7,0	3,0	1352 518
35-300	100	10,0	5,0	1352 522

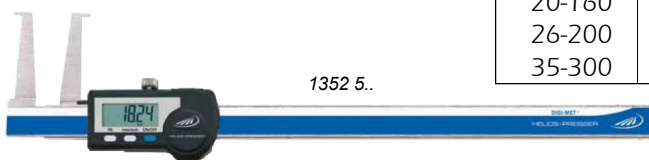

1352 5..

Digitální posuvné měřítko k měření tloušťek stěn trubek

- pro trubky od průměru 3 mm

- odečítání 0,01mm

- funkce: vypínání on/off, nulování, přepínání mm/inch

- přesnost: $\pm 0,05\text{mm}$

- výstup dat

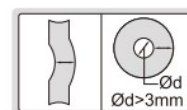

měř. rozsah (mm)	délka měř. ramen (mm)	obj. číslo
150	40	1161-150A



1161-150A

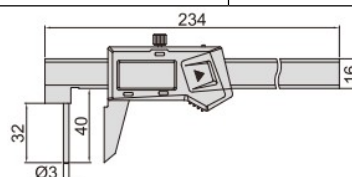

Posuvné měřítko dig. na hřídelové drážky MITUTOYO

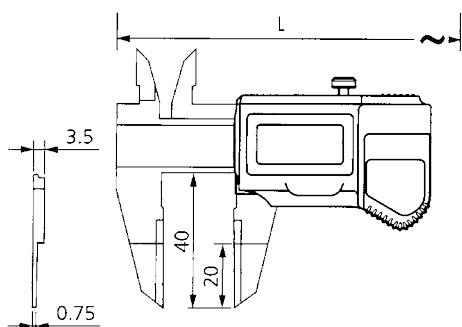

Provedení: mezní chyba 0,02 mm, měřicí plochy a hloubkoměr tvrdokov

Měř. rozsah (mm)	Obj. číslo	Hmotnost (g)
150	573-635	168

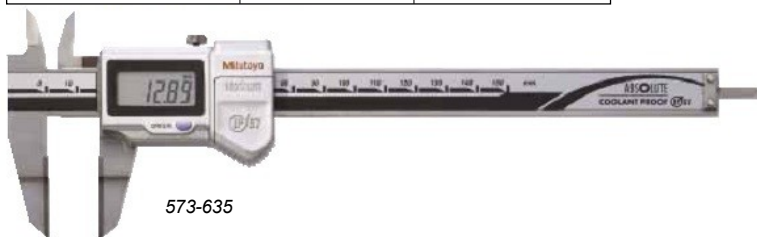

573-635

Posuvné měřítko dig. s jehlovými čelistmi MITUTOYO

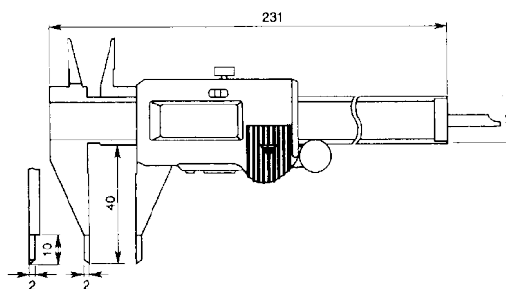

Provedení: mezní chyba 0,02 mm, hloubkoměr

Měř. rozsah (mm)	Obj. číslo	Hmotnost (g)
150	573-626	163

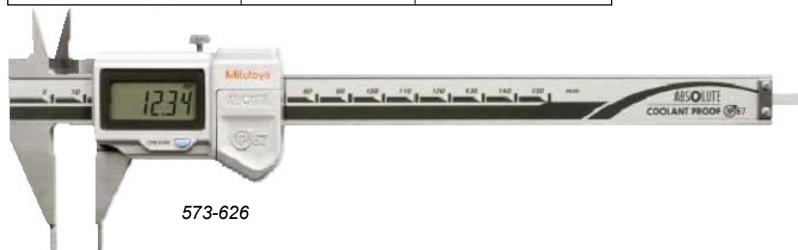

573-626

Posuvné měřítko dig. s ostrými hroty MITUTOYO

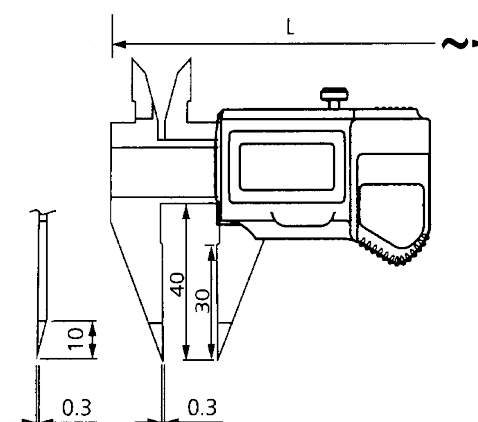

Měř. rozsah (mm)	Obj. číslo	Mezní chyba (mm)	Hmotnost (g)	Provedení
150	573-622	0,02	163	hloubkoměr, výstup dat



573-622

Posuvné měřítko digitální pro leváky INSIZE

Provedení: - rozlišení 0,01 mm
 - tlačítka ON/OFF, nulování, mm/inch
 - výstup dat
 - přesnost $\pm 0,03$ mm

Standardní dodávka: posuvné měřítko balené v krabici, baterie

Měřicí rozsah (mm)	Délka čelistí (mm)	Obj. číslo bez kolečka	Obj. číslo s kolečkem
0 – 150	40	1130-150W	1130-150
0 – 200	50	1130-200W	1130-200
0 – 300	60	1130-300W	1130-300



1130-150W

Posuvná měřítka pro měření nástrojů s lichým počtem drážek (3,5)

Použití: pro měření průměru fréz, vrtáků, výstružníků, atd.

Provedení: nerez ocel, nonius i stupnice matově chromovány, nonius 0,05mm

Přesnost: dvojnásobek úchylek dle bývalé DIN 862

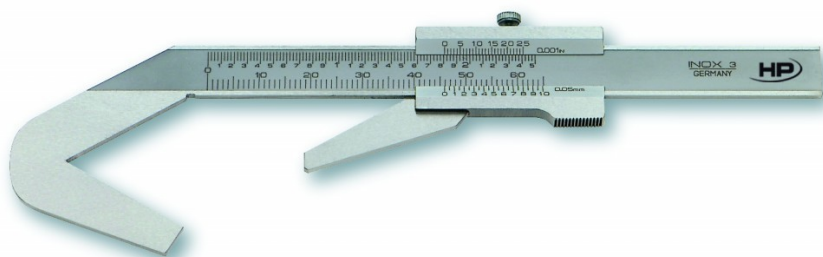

Měřicí rozsah (mm)	Počet drážek	Objednací číslo
4-40	3	0260 501
20-75	3	331.302
2-40	5	0260 502

Zuboměry

Provedení: nerez ocel, s jemným stavítkem, aretace šroubkem, odečítání 0,02mm.

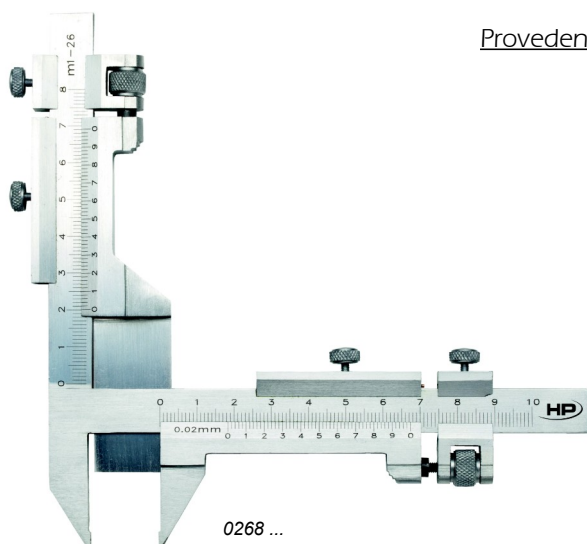

Modul (mm)	Provedení měřicích plochy	
	tvrzená Obj. číslo	tvrdokov Obj. číslo
1-26	0268 201	0268 211

Posuvné měřítko poměrové

Provedení: nerez ocel, tvrzená

nonius 0,05 mm

pro poměrové měření délky a tloušťky kamene (velikost zrna)

poměr 1:3

měřicí rozsah (mm)	délka měřicích ramen (mm)	obj. číslo
200	68	0168 401

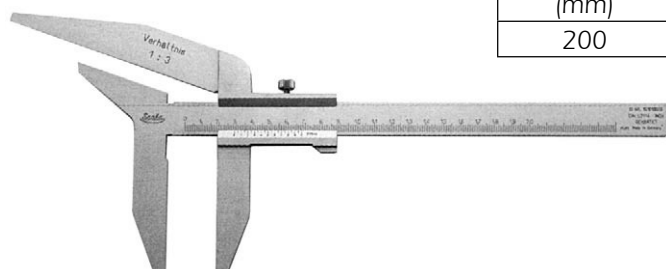

Posuvné měřítko DIGI-MET

Použití: pro měření vnitřních a vnějších rozměrů

Technická data:

- doteky se závitem M 2,5 mm (přehled viz. doteky str. 7/7)
- odečítání 0,01 mm
- výstup dat RS 232 + Digimatic + USB
- nulování v libovolné poloze
- funkce PRESET (přednastavení hodnot)
- funkce LOCK (uzamknutí tlačítek), přepínání mm/inch
- standardní dodávka: posuvka v dřevěné krabici, bez měřících doteků



Přesnost: dvojnásobek úchylek dle bývalé DIN 862

Měř.rozsah (mm)	Délka měř. ramen po hroty (mm)	Obj.číslo
300	90	1348 722
500	100	1348 728

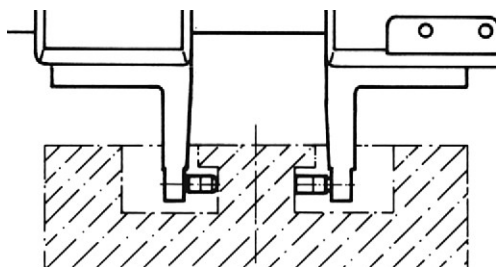

Měřicí rozsah je závislý na měřících dotkách

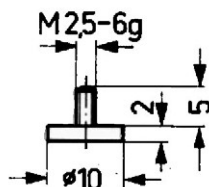

573/11

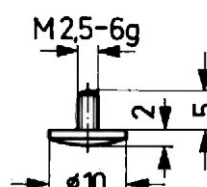

573/12

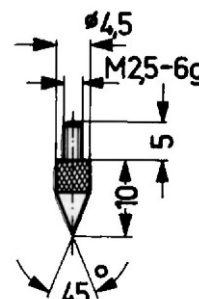

573/13

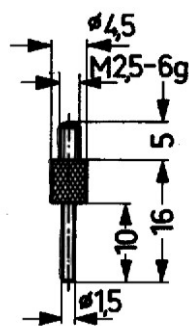
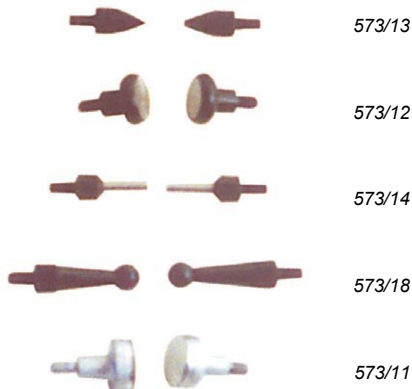

573/14

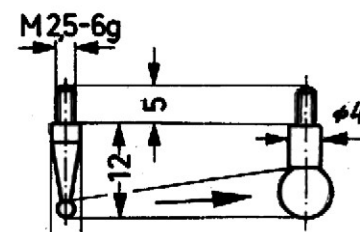

573/18
Ø 1-6 mm po 0,5 mm

Další typy měřících doteků viz kapitola 7 Číselníkové úchylkoměry.

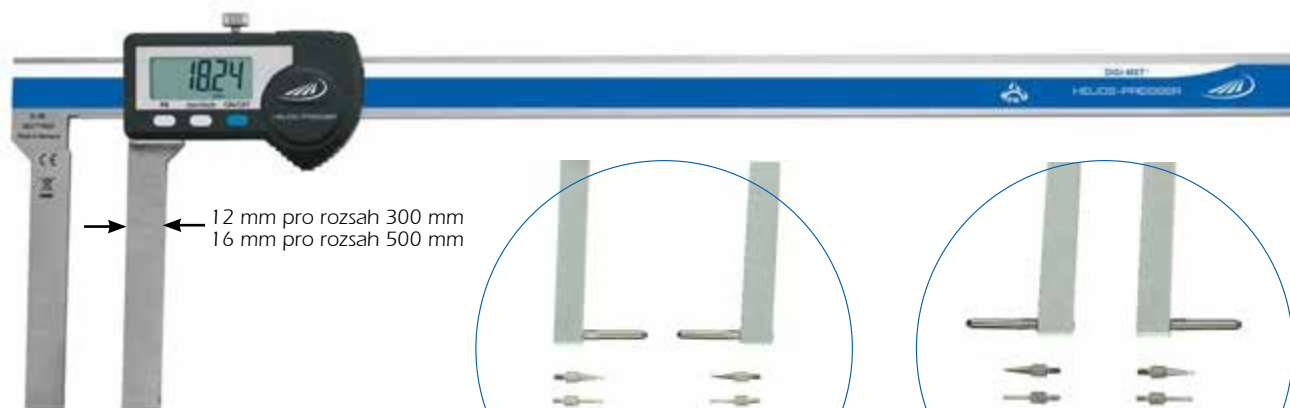

12 mm pro rozsah 300 mm
16 mm pro rozsah 500 mm

1348 7..

pro vnější měření

pro vnitřní měření

VESTAVNÁ POSUVNÁ MĚŘÍTKA

Digitální s výstupem dat

Použití: u měřicích a kontrolních přístrojů, přípravků pro měření na obráběcích strojích

Funkce: horizontální – typ A: nulování, přepínání mm/inch

– typ B: navíc ABS, PRESET (přednastavení výchozí hodnoty)

vertikální: nulování, přepínání mm/inch, ABS/INC, data Hold, TOL, SET

Provedení: odečítání 0,01 mm

Výstup dat: kabelem / bezdrátovým modulem



měř. rozsah (mm)	přesnost (mm)	obj. číslo		
		horizontální	typ	vertikální
100	0,02	7101-100A	A	7102-100
150	0,03	7101-150A	A	7102-150
200	0,03	7101-200A	A	7102-200
300	0,04	7101-300A	A	7102-300
400	0,05	7101-400A	B	7102-400
500	0,05	7101-500A	B	7102-500
600	0,08	7101-600A	B	7102-600
800	0,10	7101-800A	B	7102-800
1000	0,10	7101-1000A	B	7102-1000

