

POSUVNÁ MĚŘÍTKA DIGITÁLNÍ

Posuvná měřítka digitální INSIZE – pro běžné použití

- odečítání 0,01 mm, přesnost $\pm 0,03$ mm
- vypínání ON/OFF, přepínání mm/inch, nulování; jen 1118-... ABS/REL, HOLD
- hloubkoměr
- napájení baterií CR2032
- výstup dat (jen 1108-...)

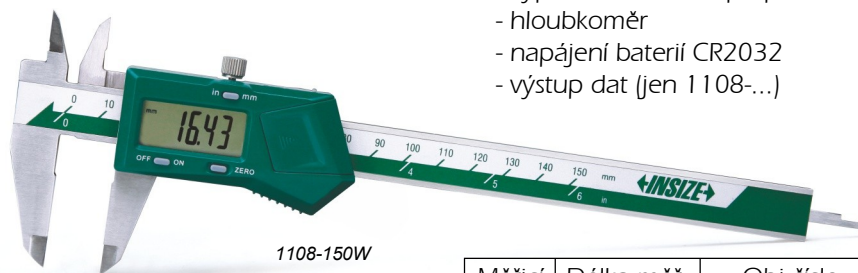

1108-150W

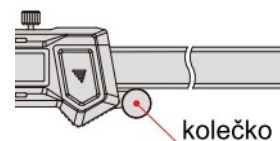

kolečko

Měřicí rozsah (mm)	Délka měř. ramen (mm)	Obj. číslo bez kolečka	Obj. číslo s kolečkem	Obj. číslo bez kolečka IP67	Obj. číslo s kolečkem IP67
150	40	1108-150W	1108-150	1118-150BW	1118-150B
200	50	1108-200W	1108-200	1118-200BW	1118-200B
300	60	1108-300W	1108-300	1118-300BW	1118-300B

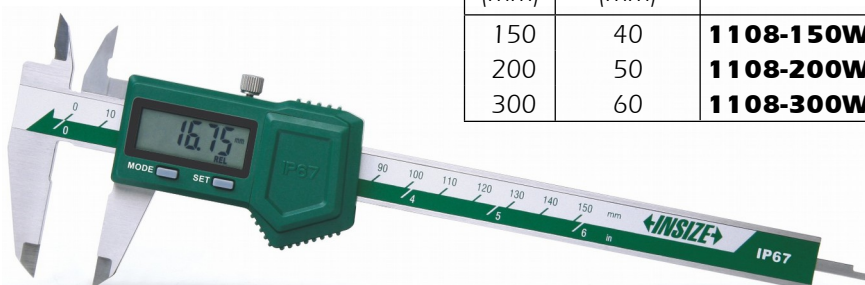

1118-150BW

Posuvná měřítka digitální INSIZE – pro leváky

- odečítání 0,01 mm, přesnost $\pm 0,03$ mm
- vypínání ON/OFF, přepínání mm/inch, nulování
- hloubkoměr
- napájení baterií CR2032
- výstup dat

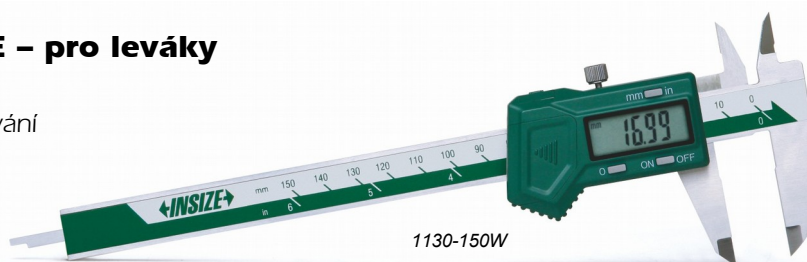

1130-150W

Měřicí rozsah (mm)	Délka měř. ramen (mm)	Obj. číslo bez kolečka	Obj. číslo s kolečkem
150	40	1130-150W	1130-150
200	50	1130-200W	1130-200
300	60	1130-300W	1130-300

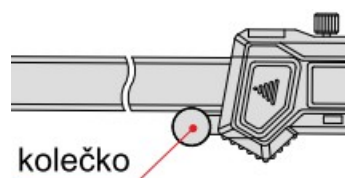

kolečko

Posuvná měřítka digitální INSIZE – s čelistmi z tvrdokovu

- čelisti pro vnitřní i vnější měření z tvrdokovu
- odečítání 0,01 mm, přesnost $\pm 0,03$ mm
- vypínání ON/OFF, přepínání mm/inch, nulování
- hloubkoměr
- napájení baterií CR2032
- výstup dat



1110-150AW

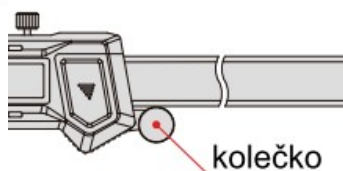

kolečko

Měřicí rozsah (mm)	Délka měř. ramen (mm)	Obj. číslo bez kolečka	Obj. číslo s kolečkem
150	40	1110-150AW	1110-150A
200	50	1110-200AW	1110-200A
300	60	1110-300AW	1110-300A

Posuvná měřítka digitální INSIZE – kovová

- kryt digitální jednotky je ze slitiny zinku
- odečítání 0,01 mm, přesnost $\pm 0,03$ mm
- vypínání ON/OFF, přepínání mm/inch, nulování
- hloubkoměr
- napájení baterií CR2032
- posunutím digitální jednotky se posuvné měřítko zapne



1114-150AW

Měřicí rozsah (mm)	Délka měř. ramen (mm)	Obj. číslo bez kolečka	Obj. číslo s kolečkem
150	40	1114-150AW	1114-150A
200	50	1114-200AW	1114-200A
300	60	1114-300AW	1114-300A

Bezdrátová posuvná měřítka digitální INSIZE

- odečítání 0,01 mm, přesnost $\pm 0,03$ mm
- vypínání ON/OFF, přepínání mm/inch, nulování, přenos dat
- hloubkoměr
- napájení baterií CR2032
- bezdrátový přenos ZigBee do 10 m (v prostředí bez překážek a elektromagnet. rušení)



Tlačítko přenosu dat

Signalizace přenosu dat

Měřicí rozsah (mm)	Délka měř. ramen (mm)	Objednací číslo
150	40	1113-150
200	50	1113-200
300	60	1113-300

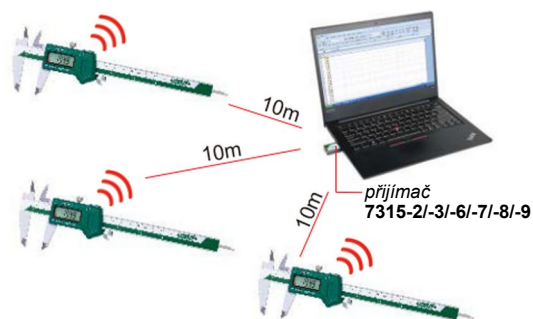

Príslušenství – kabel a vysílač pro přenos dat, nožní spínač

- data odesílá jako kódy klávesnice – stiskem tlačítka, nebo nožním spínačem
- vstup do jakéhokoliv programu
- obj. číslo **kabel: 7302-21, vysílač: 7315-21, nožní spínač: 7304-2**



7302-21



7315-21



7304-2

Príslušenství – systém bezdrátového přenosu dat



7315-2

7315-3

7315-6



vysílač

přijímač

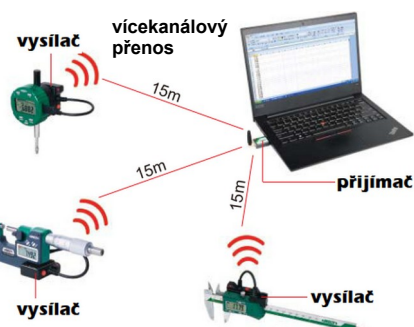

vysílač

vícekanálový přenos

přijímač

vysílač

Obj. číslo	Popis	Poznámka
7315-2	vícekanálový přijímač	spojení s až 16 vysílači, virtuální com port v textovém formátu, převedený na formát kódu klávesnice (HID), USB připojení, s ovladačem a doplňkem do programu Excel
7315-3	jednakanálový přijímač	spojení s jedním vysílačem, není třeba instalovat řadiče ani software, formát kódu klávesnice (HID) – data mohou být přenesena přímo do jakéhokoliv software, USB připojení
7315-6	vícekanálový přijímač	spojení s až 6 vysílači, není třeba instalovat řadiče ani software, formát kódu klávesnice (HID) – data mohou být přenesena přímo do jakéhokoliv software, USB připojení

Posuvná měřítka digitální MAHR

Typ 16 ER

Provedení: odečítání: 0,01 mm, mezní chyba: $\pm 0,03$ mm, 300 mm $\pm 0,04$ mm
okamžité měření díky systému Reference-system

Funkce: Auto ON/OFF, RESET (nulování), přepínání mm/inch, uzamčení reference,
DATA (modely s výstupem dat, s datovým kabelem RS232 / Digimatic / USB)

měřicí rozsah (mm)	délka měř. ramen (mm)	hloubkoměr	pohybové kolečko	obj. číslo bez výstupu dat	obj. číslo výstup dat
150	40	kulatý \varnothing 1,5mm	ne	4103010	4103014
150	40	kulatý \varnothing 1,5mm	ano	4103011	4103015
150	40	plochý	ne	4103012	4103016
150	40	plochý	ano	4103013	4103017
200	50	plochý	ne	4103205	4103018
200	50	plochý	ano	4103206	4103019
300	64	-	ne	4103207	4103020
300	64	-	ano	4103208	4103021

16 ER bez výstupu dat

16 ER s výstupem dat

Typ 16 EWR / EWRI

Provedení: **ochrana proti vodě, oleji a prachu – IP 67**
odečítání: 0,01 mm, mezní chyba: $\pm 0,03$ mm, 300 mm $\pm 0,04$ mm
okamžité měření díky systému Reference-system

Funkce: ON/OFF, RESET (nulování), přepínání mm/inch, uzamčení reference,
DATA (modely s výstupem dat, **EWR** - s datovým kabelem
RS232 / Digimatic / USB, **EWRI** - s integrovaným bezdrátovým vysílačem)



měřicí rozsah (mm)	délka měř. ramen (mm)	hloubkoměr	pohybové kolečko	výstup dat	obj. číslo EWR	obj. číslo EWRI
150	40	kulatý \varnothing 1,5mm	ne	ne	4103300	
150	40	kulatý \varnothing 1,5mm	ano	ne	4103301	
150	40	plochý	ne	ne	4103302	
150	40	plochý	ano	ne	4103303	
150	40	kulatý \varnothing 1,5mm	ne	ano	4103064	4103400
150	40	kulatý \varnothing 1,5mm	ano	ano	4103065	4103401
150	40	plochý	ne	ano	4103066	4103402
150	40	plochý	ano	ano	4103067	4103403
200	50	plochý	ne	ano	4103068	4103404
200	50	plochý	ano	ano	4103069	4103405
300	64	-	ne	ano	4103070	4103406
300	64	-	ano	ano	4103071	4103407
150	40	kulatý \varnothing 1,5mm	ne	ano	4103072 *	
150	40	kulatý \varnothing 1,5mm	ne	ano	4103073 *	

* Zvláštní provedení: **4103072 - 16 EWR-C - vnější měřicí plochy z keramiky**
4103073 - 16 EWR-H - vnější měřicí plochy z tvrdokovu

16 EWR s výstupem dat

Příslušenství:

Hloubkoměrný můstek 16Em, příložená plocha 75x7mm **4102020**
Kabel na přenos dat 16EXr, Opto RS 232C, délka 2m **4102410**
Kabel na přenos dat 16EXu, USB, délka 2m **4102357**
Kabel na přenos dat 16EXd, Digimatic, délka 2m **4102411**
Bezdrátový přijímač i-Stick vč. software MarCom Std. **4102220**

4102020

i-Stick

500-181-30

Posuvná měřítka digitální MITUTOYO

Provedení: odečítání: 0,01 mm
stěrka nečistot v posuvné části

Funkce: ON/OFF, RESET (nulování),
ORIGIN (přednastavení počáteční hodnoty absolutního měřicího rozsahu)

Bez výstupu dat

měřicí rozsah (mm)	délka měřících ramen (mm)	mezní chyba (mm)	hloubkoměr	pohybové kolečko	obj. číslo
150	40	0,03	ploché	ne	500-181-30
150	40	0,03	kulatý Ø 1,9mm	ne	500-184-30
200	50	0,03	ploché	ne	500-182-30

S výstupem dat

měřicí rozsah (mm)	délka měř. ramen (mm)	mezní chyba (mm)	hloubkoměr	poznámka	obj. číslo
100	40	0,02	kulatý, Ø 1,9mm	-	500-201-30
150	40	0,03	ploché	-	500-161-30
150	40	0,03	kulatý, Ø 1,9mm	-	500-203-30
150	40	0,03	kulatý, Ø 1,9mm	pohyb. kolečko	500-158-30
150	40	0,03	ploché	měř. plochy z tvrdokovu	500-234-30
200	50	0,03	ploché	-	500-162-30
200	50	0,03	ploché	pohyb. kolečko	500-152-30
200	50	0,03	ploché	měř. plochy z tvrdokovu	500-236-30
300	64	0,03	ploché	-	500-205



500-706-20

Ochrana proti vodě oleji a prachu – IP 67, bez výstupu dat

měřicí rozsah (mm)	délka měř. ramen (mm)	mezní chyba (mm)	hloubkoměr	poznámka	obj. číslo
150	40	0,02	ploché	-	500-706-20
150	40	0,03	kulatý, Ø 1,9mm	-	500-709-20
200	50	0,03	ploché	-	500-707-20
300	64	0,03	ploché	-	500-708-11

Ochrana proti vodě oleji a prachu – IP 67, s výstupem dat

měřicí rozsah (mm)	délka měř. ramen (mm)	mezní chyba (mm)	hloubkoměr	poznámka	obj. číslo
150	40	0,02	ploché	-	500-716-20
150	40	0,03	ploché	měř. plochy z tvrdokovu	500-727-20
200	50	0,03	ploché	-	500-717-20
200	50	0,03	ploché	měř. plochy z tvrdokovu	500-728-20
300	64	0,03	ploché	-	500-718-11

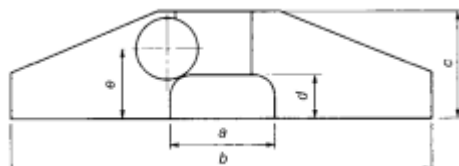

050083-10

Příslušenství:**Hloubkoměrný můstek,**

příložná plocha 75x12mm (pro rozsah 150 a 200mm)

050083-10**Hloubkoměrný můstek,**

příložná plocha 100x12mm (pro rozsah 150 a 200mm)

050084-10**Hloubkoměrný můstek,**

příložná plocha 125x14mm (pro rozsah 300mm)

050085-10**Signální kabel,** s tlačítkem, délka 1m**959149****Signální kabel,** s tlačítkem, délka 2m**959150****Signální kabel,** s tlačítkem, délka 1m (pro PM IP66 a IP67)**05CZA624****Signální kabel,** s tlačítkem, délka 2m (pro PM IP66 a IP67)**05CZA625**

Posuvná měřítka digitální HELIOS PREISSER

Provedení: odečet 0,01 mm, bez pohyb. kolečka, aretace, přesnost dle ISO 13385

Funkce: ON/OFF, RESET (nulování), LOCK (uzamknutí tlačítek), přepínání mm/inch



1320 416

Bez výstupu dat

měřicí rozsah (mm)	délka měřicích ramen (mm)	mezní chyba (mm)	hloubkoměr	obj. číslo
150	40	0,03	plochý	1320 417
150	40	0,03	kulatý, Ø 1,5mm	1320 416



1320 517

S výstupem dat (variabilní: RS232 + Digimatic + USB)

měřicí rozsah (mm)	délka měřicích ramen (mm)	mezní chyba (mm)	hloubkoměr	obj. číslo
150	40	0,03	plochý	1320 517
150	40	0,03	kulatý, Ø 1,5mm	1320 516
200	50	0,03	plochý	1320 519
300	65	0,03	-	1320 522



S ochranou proti vodě, oleji a prachu – IP 67

- bez výstupu dat

měřicí rozsah (mm)	délka měřicích ramen (mm)	mezní chyba (mm)	hloubkoměr	obj. číslo
150	40	0,03	plochý	1326 417
150	40	0,03	kulatý, Ø 1,5mm	1326 416
200	50	0,03	plochý	1326 418
300	65	0,03	-	1326 422
150	40 (tvrdokov)	0,03	kulatý, Ø 1,5mm	1326 914



- s výstupem dat (variabilní: RS232 + Digimatic + USB)

měřicí rozsah (mm)	délka měřicích ramen (mm)	mezní chyba (mm)	hloubkoměr	obj. číslo
150	40	0,03	plochý	1326 517
150	40	0,03	kulatý, Ø 1,5mm	1326 516
200	50	0,03	plochý	1326 518



Příslušenství:

Hloubkoměrný můstek, příločná plocha 75x6,5mm

Kabel pro přenos dat USB, včetně software

Kabel na přenos dat Digimatic

Kabel na přenos dat RS 232

obj. číslo

0220 705

1998 720

1998 501

1997 501

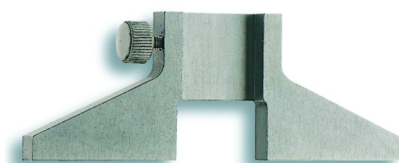

0220 705

Posuvná měřítka dig. pro větší rozměry – pro běžné dílenské měření

Provedení:

- z nerez oceli, se stavítkem
- odečítání: 0,01 mm, LCD displej
- osazení pro vnitřní měření 20 mm
- dodáváno v krabici

Funkce:

- ON/OFF, nulování v libovolné poloze, přepínání mm/inch

Bez měřících nožků



měřicí rozsah (mm)	délka měřících ramen (mm)	mezní chyba ± (mm)	obj. číslo
300	100	0,05	1106-301
300	150	0,05	1106-302
450	100	0,05	1106-451
500	100	0,05	1106-501
500	150	0,06	1106-502
500	200	0,06	1106-503
500	300	0,08	1106-505
600	100	0,05	1106-601
600	150	0,06	1106-602
600	200	0,06	1106-603
800	150	0,07	1106-802
1000	150	0,08	1106-1002
1000	200	0,08	1106-1003
1000	300	0,10	1106-1005
1500	150	0,11	1106-1502
1500	200	0,12	1106-1503
2000	150	0,14	1106-2002
2000	200	0,14	1106-2003



S měřícími nožky pro vnější měření

měřicí rozsah (mm)	délka měřících ramen / nožků (mm)	mezní chyba ± (mm)	obj. číslo
300	100 / 56	0,05	1117-301
500	100 / 56	0,05	1117-501
500	150 / 56	0,06	1117-502
600	100 / 56	0,05	1117-601
800	150 / 67	0,07	1117-802
1000	150 / 67	0,08	1117-1002



S měřícími nožky pro vnitřní měření

měřicí rozsah (mm)	délka měřících ramen / nožků (mm)	mezní chyba ± (mm)	obj. číslo	obj. číslo
450	100 / 45	0,05		1135-451
500	100 / 45	0,05	1136-501	
600	100 / 45	0,05	1136-601	1135-601
1000	150 / 60	0,08	1136-1002	1135-1002

Posuvná měřítka dig. pro větší rozměry – Helios Preisser

Provedení:

- z nerez oceli, aretační šroub, dodáváno v krabici
- odečítání: 0,01 mm, LCD displej
- osazení pro vnitřní měření:
rozsah 300mm: 10mm / 500 - 1000mm: 20mm / 1500 - 2000mm: 30mm

Funkce:

- ON/OFF, RESET (nulování), LOCK (uzamknutí tlačítek), přepínání mm/inch, PRESET (přednastavení hodnoty)
- výstup dat – RS232 + Digimatic + USB (pro provedení 022... jen Opto RS232)



1335 522

Bez měřících nožičů

měřicí rozsah (mm)	délka měřících ramen (mm)	mezní chyba +/- (mm)	bez stavítka	se stavítkem
300	90	0,03	1334 522	1335 522
500	125	0,03	1334 528	1335 528
800	150	0,04	1334 532	1335 532
1000	150	0,04	1334 534	1335 534



1331 522

S měřícími nožičky pro vnější měření

měřicí rozsah (mm)	délka měřících ramen (mm)	mezní chyba +/- (mm)	bez stavítka	se stavítkem
300	90	0,03	1330 522	1331 522
500	125	0,03	1330 528	1331 528
800	150	0,04	1330 532	1331 532
1000	150	0,04	1330 534	1331 534

Příslušenství:

- Kabel pro přenos dat USB**, včetně software
- Kabel na přenos dat Digimatic**
- Kabel na přenos dat RS 232**

obj. číslo

1998 720
1998 501
1997 501

Posuvná měřítka dig. pro větší rozměry – Mahr 18 EWR

Provedení:

- okamžité měření díky Reference-system (nastavená nulová pozice zůstává uložena)
- odečítání: 0,01 mm, vysoce kontrastní LCD displej s číslicemi 10 nebo 12,5 mm
- osazení pro vnitřní měření: - rozsah 300mm: 10mm, - 500, 750 a 1000mm: 20mm
- krytí **IP 65**
- dodáváno v krabici

Funkce:

- ON/OFF, RESET (nulování v libovolné poloze), PRESET (přednastavení hodnoty), přepínání mm/inch, volitelný výstup dat: Opto RS 232, USB, Digimatic



41127..

Bez měřících nožičů

měřicí rozsah (mm)	délka měřících ramen (mm)	mezní chyba +/- (mm)	hmotnost (kg)	obj. číslo
300	90	0,03	0,44	4112705
500	150	0,04	1,00	4112713
750	150	0,05	1,28	4112715
1000	150	0,06	2,10	4112717



s měřicími nožíky

s měřicími nožíky pro vnější měření

měřicí rozsah (mm)	délka měřících ramen/nožků (mm)	mezí chyba +/- (mm)	hmotnost (kg)	obj. číslo
300	90 / 40	0,03	0,45	4112704
500	150 / 55	0,04	1,10	4112712
750	150 / 55	0,05	1,35	4112714
1000	150 / 60	0,06	2,20	4112716

Příslušenství:

Datový kabel USB (2m)	obj. číslo 4102357
Datový kabel Opto RS 232C (2m)	4102410
Datový kabel Digimatic (2m)	4102411

Posuvná měřítka dig. pro větší rozměry – Mitutoyo

Provedení:

- z nerez oceli, aretační šroub
- odečítání: 0,01 mm, LCD display
- osazení pro vnitřní měření: pro rozsah 200 a 300mm: 10mm
pro rozsah 450 až 1000mm: 20mm
- dodáváno v krabici

Funkce:

ON/OFF, ZERO/ABS (nastavení nuly pro srovnávací měření / zobrazení aktuální měřené hodnoty), ORIGIN (přednastavení počáteční hodnoty absolutního měřicího rozsahu), výstup dat Digimatic
pro 550-231-10 a 551-231-10 navíc: OFFSET (vyvolání pevně uložené hodnoty, např. při vnitřním měření), PRESET (přednastavení počáteční hodnoty měř. rozsahu nebo libovolné hodnoty pro srovnávací měření) pro 2 hodnoty



550-301-20

bez měřících nožků

měřicí rozsah (mm)	délka měřících ramen (mm)	mezí chyba +/- (mm)	krytí	hmotnost (kg)	bez stavítka
200	60	0,03	IP67	0,180	550-301-20
300	75	0,04	IP67	0,380	550-331-10
450	100	0,05	-	1,110	550-203-10
600	100	0,05	-	1,290	550-205-10
1000	140	0,07	-	3,350	550-207-10

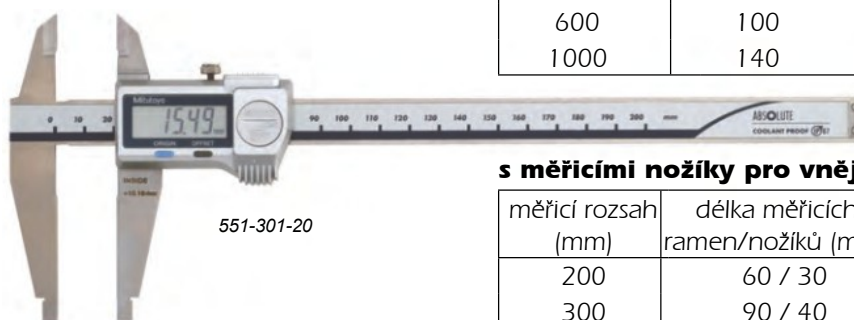

551-301-20

s měřicími nožíky pro vnější měření

měřicí rozsah (mm)	délka měřících ramen/nožků (mm)	mezí chyba +/- (mm)	krytí	hmotnost (kg)	bez stavítka
200	60 / 30	0,03	IP67	0,196	551-301-20
300	90 / 40	0,04	IP67	0,420	551-331-10
500	150 / 56	0,06	-	1,060	551-204-10
750	150 / 56	0,06	-	1,410	551-206-10
1000	150 / 56	0,07	-	3,430	551-207-10



500-500-10

s měřicími nožíky pro vnitřní měření

měřicí rozsah (mm)	délka měřících ramen/nožků (mm)	mezí chyba +/- (mm)	hmotnost (kg)	bez stavítka
450	90 / 38	0,05	1,170	500-500-10
600	90 / 38	0,05	1,350	500-501-10
1000	130 / 50	0,07	3,300	500-502-10

Příslušenství:

Signální kabel s tlačítkem data (1m)	obj. číslo 959149
Signální kabel s tlačítkem data (2m)	959150

Posuvná měřítka dig. pro větší rozměry, z lehkého kovu - MAHR 18 ESA

Provedení:

- přesnost dle výrobní normy,
- odečítání: 0,01 mm, LCD display, výška číslic 10,5mm
- posuvná i vodící část z tvrzeného hliníku (1100HV), lehké, rovnoměrné provedení s prismatickým vedením,
- měřicí čelisti z nerez oceli
- osazení pro měření otvorů 20mm
- s měřicími nožičky, s aretačním šroubem, bez stavítka
- dodáváno v krabici

Funkce:

- ON/OFF, RESET (nulování v libovolné poloze), PRESET (přednastavení hodnoty), HOLD, přepínání mm/inch



4112621

měřicí rozsah (mm)	délka měřicích ramen (mm)	přesnost (mm)	hmotnost (kg)	obj. číslo
500	150	0,03	1,4	4112621
800	150	0,08	1,6	4112622
1000	150	0,08	1,8	4112623

Posuvná měřítka dig. z lehkého kovu – Alinox 337

Provedení:

- stabilní hliníkový profil, měřicí čelisti z nerez oceli, bez měřicích nožičků
- osazení pro měření vnitřních rozměrů: 20mm
- LCD displej, odečítání 0,01 mm, výstup dat
- mezní chyby (μm): pro délku čelistí 125 až 300mm: $2x(20+L/50)$, kde L je v mm
pro délku čelistí 400 a 500mm: $3x(20+L/50)$, kde L je v mm



337.2..

Délka měřicích ramen (mm)	Objednací číslo pro měřicí rozsah					
	500mm	600mm	800mm	1000mm	1500mm	2000mm
150	337.205	337.206	337.208	337.210	337.215	337.220
200	337.241	337.257	337.251	337.261	337.271	337.281
250	337.242	337.209	337.252	337.262	337.272	337.282
300	337.243	337.267	337.253	337.263	337.273	337.283
400	337.244	337.211	337.254	337.264	337.274	337.284
500	337.245	337.212	337.255	337.265	337.275	337.285
max. hmotnost (kg)	1,7	1,8	1,95	2,1	2,5	2,9

Standardní dodávka: posuvka v transportní krabici

Datový kabel Opto USB

obj.č. **337.901**

Další varianty – měřicí rozsahy, délky měřicích ramen, s měřicími nožičky, s posuvem obou čelistí viz www.unimetra.cz/cz/katalog/posuvna-meridla/posuvna-meritka-z-lehkeho-kovu-alinox/